



VESTA GB2



Video Kaputelefon Beltéri Egység

Felhasználói Kézikönyv

BEVEZETÉS

Ez a legújabb fejlesztésű video kaputelefon beltéri monitor számtalan funkcióval rendelkezik, ami megfelelő telepítés és használat mellett sok éven keresztül biztosítja a problémamentes működést. A korszerű gyártástechnológiának és a minőségbiztosítási eljárásnak köszönhetően a rendszer megfelel az ISO-9001 szabványnak. Ahhoz, hogy maximálisan kihasználhassa a rendszer nyújtotta lehetőségeket, kérjük olvassa el alaposan ezt a kézikönyvet.

TARTALOMJEGYZÉK

Bevezetés.....	2
Tartalomjegyzék.....	2
Biztonsági figyelmeztetések.....	2
Jellemzők.....	3
Működési leírás.....	3
A készülék felépítése.....	3
Leírás.....	4
Nyomógombok.....	4
Állapotjelző LED-ek.....	4
Csatlakozó bemenetek.....	4
DIP-kapcsolók.....	4
Azonosító kódok beállítása.....	5
Falon kívüli telepítés.....	6
Telepítés süllyesztett dobozba.....	7
Műveletek.....	8
Monitor műveletek hívás fogadásakor és beszélgetés közben.....	8
1.1 Hívás beérkezése az ajtópanelről.....	8
1.2 Nem fogadott hívás.....	9
1.3 Beszélgetés befejezése az ajtópanellel.....	9
1.4 Hívás fogadása az ajtópanelről.....	9
1.5 "Vészhelyzet" funkció (automatikus ajtónyitás).....	10
Kijelző és hang beállítások menü (kontraszt, fényesség, színek és hangerősség).....	11
Felhasználói menü.....	12
Belépés menübe.....	12
1. Ajtópanel / kamerakép megtekintése.....	13
1.1 Ajtópanel kép megtekintése.....	13
1.2 Kamerakép megtekintése.....	14
2. Belső hívás funkció.....	15
2.1 Belső hívás két lakás között.....	15
2.2 Portás kaputelefon hívása.....	17
2.3 Belső hívás egy lakáson belül.....	18
3. "Ne zavarj!" mód.....	19
4. Hívás átirányítás funkció.....	20
5. Beállítások (csengődallam, hangerősség, automatikus bekapcsolási idő és nyelv).....	22
6. Egyéb információk és alapértelmezett értékek visszaállítása.....	24
Második ajtónyitás menü (1. vagy 2. ajtónyitás aktiválása).....	26
Monitor tisztítás.....	26
Video felvételek kezelése (MM-GB2 modul és FA-GB2 tápegység szükséges).....	27

BIZTONSÁGI FIGYELMEZTETÉSEK

- A készülék telepítésekor ne szorítsa meg a csavarokat túl erősen.
- A készülék telepítése vagy karbantartása előtt ellenőrizze, hogy a készülék ne legyen feszültség alatt.
- Az eszközök telepítését és karbantartását csak képzett szakember végezheti.
- Az eszköz vezetékai legalább 40 cm távolságra legyenek más elektromos vezetékektől.
- A készüléket száraz és védett helyre telepítse.
- A készüléket ne telepítse párás, koszos helyre és hőforrások közelébe.
- Használat előtt ellenőrizze, hogy a vezetékek megfelelően és elég szorosan legyenek bekötve a készülékbe.
- Mindig pontosan kövesse a kézikönyvben leírt utasításokat.

JELLEMZŐK

- Kézibeszélő nélküli beltéri monitor.
- 4,3" TFT színes kijelző.
- Egyszerű telepítés 2 vezetékes 'BUS' vezetékkel.
- Érintő nyomógombok a műveletek és funkciók kiválasztásához:

Felhasználói menü:

- Ajtópanel kamera kép megjelenítése.
- Kamera képek megjelenítése (D-CAM-GB2 modul szükséges).
- Belső hívás funkció a lakások között.
- Belső hívás funkció egy lakáson belül.
- Portás kaputelefon hívása.
- "Ne zavarj!" mód: Beérkező hívások fogadásának letiltása.
- Hívások átirányítása (GSM-GB2 modul szükséges).
- Beállítások: Csengetés dallam, Csengetés hangerősség, Beszélgetés hangerősség, Idő és Nyelv.
- Alapértelmezett beállítások visszaállítása.

Telepítési beállítások:

- 1 db mester monitor, a többi kiegészítő monitor. Legfeljebb 4 db beltéri monitor lakásonként.
- Portás monitor.
- Második mágneszár.
- Beállítási menü megtekintése beszélgetés közben.
- Belső hívás engedélyezése a lakások között.

Kijelző és hang beállítások menü:

- Kijelző kontraszt.
 - Kijelző fényesség.
 - Kijelző szín.
 - Monitor hangerősség.
- Hívás fogadás gomb. Alapállapotban a gomb megnyomásakor a kijelzőn látható az ajtópanel képe.
 - Ajtónyitó gomb.
 - Vészhelyzet mód: automatikus ajtónyitás.
 - Működést jelző LED.
 - Állapotjelző LED: "Ne zavarj!" módban világít és vészhelyzet módban villog.
 - Különböző csengődallamok a hívás helyének megkülönböztetéséhez.
 - DIP-kapcsolók a monitor azonosító kód és a vonalvégi ellenállás beállításához.
 - Ajtócsengő nyomógomb bemenet.
 - Hívásismétlő bemenet (SAR-12/24).

MŰKÖDÉSI LEÍRÁS

1. Csengetéshez nyomja meg a lakás gombját, ekkor az ajtópanelből hangjelzés hallható és a "🔔" LED világítani kezd a panelen. Amíg a beltéri egység nem fogadja a hívást, addig a látogató módosíthatja a hívást egy másik lakás gomb megnyomásával, ekkor az előző hívás törlődik.
2. A hívás 40 másodpercig tart. Ha a hívást nem fogadja 40 másodpercen belül, akkor a "🔔" LED kikapcsol és a hívás megszakad.
3. A hívás fogadásához nyomja meg a "🔔" gombot a beltéri egységen, ekkor a "🔔" LED világítani kezd.
4. A beszélgetés legfeljebb 90 másodpercig tart, aminek az idő előtti megszakításához nyomja meg a "🔔" gombot. A beszélgetés után a "🔔" és "🔔" LED kialszik.
5. Az ajtó kinyitásához nyomja meg a "🔔" gombot beszélgetés vagy hívás közben, ekkor az ajtó 5 másodpercig nyitható és az ajtópanelen a "🔔" LED 5 másodpercig világít.

A KÉSZÜLÉK FELÉPÍTÉSE

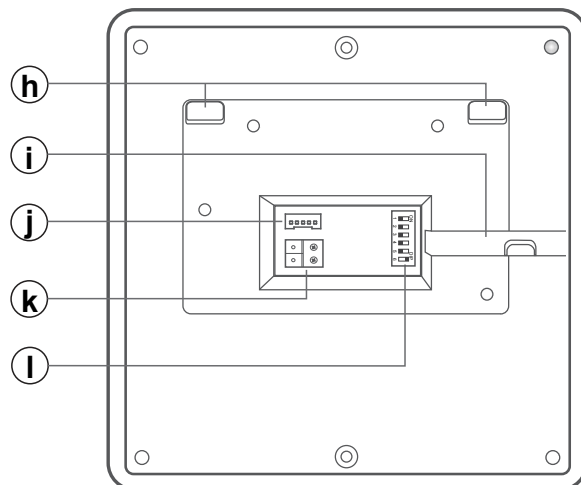
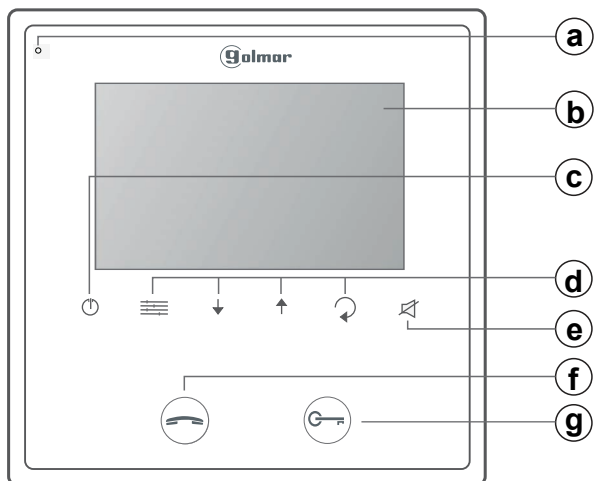

- a. Mikrofon
- b. 4.3" TFT Színes kijelző
- c. Állapotjelző LED
- d. Menü nyomógombok
- e. "Ne zavarj!" gomb
- f. Hívás fogadás / befejezés gomb. Alapállapotban a gomb megnyomásakor a kijelzőn látható az ajtópanel képe.

- g. Ajtónyitó gomb. Alapállapotban tartsa nyomva 10 másodpercig a vészhelyzet mód be- vagy kikapcsolásához.
- h. Rögzítési nyílások
- i. Vízszintes kábelvezető
- j. Csatlakozók
- k. BUS csatlakozó bemenetek
- l. DIP-kapcsolók

Menü nyomógombok és állapotjelző LED-ek:

- Belépés menübe és funkcióválasztó gomb.
- Menüben lefelé ugrás gomb.
- Menüben felfelé ugrás gomb.
- Menüben visszalépés gomb.

- Működést jelző LED.
- "Ne zavarj!" LED: Ha világít, akkor a funkció be van kapcsolva. Ha nem világít, akkor a funkció ki van kapcsolva. Ha villog, akkor a vészhelyzet funkció be van kapcsolva.

Csatlakozó bemenetek és DIP-kapcsolók:

Csatlakozó bemenetek:

L1, L2: 'BUS' vezeték bemenetek (nem polarizált).
HZ+, HZ-: Ajtócsengő nyomógomb bemenet.
CALL REPEATER, GND: Hívásismétlő vezeték bemenet (SAR-12/24, 12VDC/50mA).

DIP-kapcsolók:

DIP6: Vonalvégi ellenállás kapcsoló. Állítsa "ON" állásba azon a monitoron, ahol a 'BUS' vezeték véget ér. Állítsa "OFF" állásba a köztes monitorokon.

DIP1~DIP5: Azonosító kód beállítása (0~31 között). Az "OFF" állású kapcsolók értéke 0. Az "ON" állású kapcsolók értékét olvassa le az alábbi táblázatból. Az azonosító kód értéke az egyes kapcsolók értékeinek összege.

Értéktáblázat:

Kapcsoló száma:	1	2	3	4	5
Kapcsoló értéke:	1	2	4	8	16

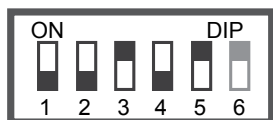

Példa: 0+0+4+0+16 = 20

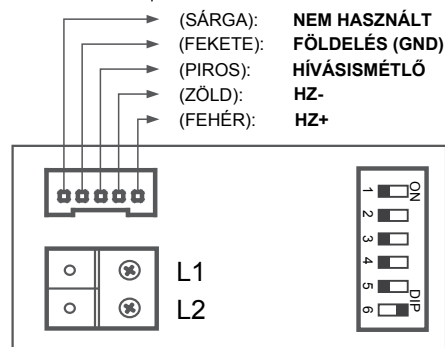
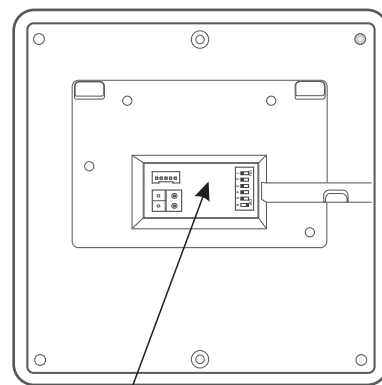

BEÁLLÍTÁSOK

DIP-kapcsolók beállítása a Vesta GB2 beltéri egység azonosításához (32 lakásig):

DIP 6: Vonalvégi ellenállás beállítása. Állítsa "BE" állásba azokon a monitorokon, ahol a vezeték véget ér és állítsa "KI" állásba a többi monitoron.

DIP 6 "BE" állásban



DIP 6 "KI" állásban



DIP 1~DIP 5: Vesta GB2 monitor azonosító beállítása 32 lakásig.

Lakás kód 00



Lakás kód 18



Lakás kód 18



Lakás kód 27

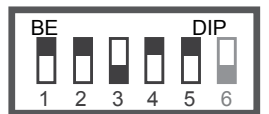

Lakás kód 01



Lakás kód 10



Lakás kód 19



Lakás kód 28



Lakás kód 02



Lakás kód 11



Lakás kód 20

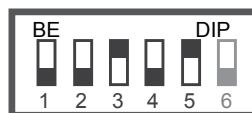

Lakás kód 29



Lakás kód 03



Lakás kód 12



Lakás kód 21

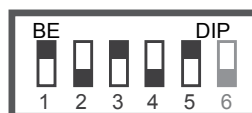

Lakás kód 30

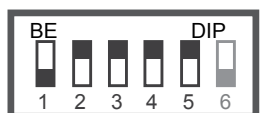

Lakás kód 04



Lakás kód 13



Lakás kód 22

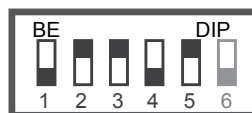

Lakás kód 31



Lakás kód 05



Lakás kód 14



Lakás kód 23

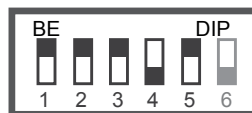

Lakás kód 06

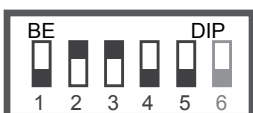

Lakás kód 15



Lakás kód 24



Lakás kód 07

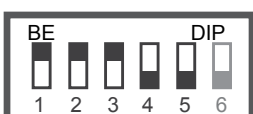

Lakás kód 16



Lakás kód 25



Lakás kód 08



Lakás kód 17



Lakás kód 26

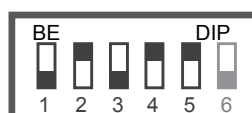

FALONKÍVÜLI TELEPÍTÉS

Kerülje a készülék telepítését poros vagy szennyező anyagokat tartalmazó környezetbe vagy fűtőtestek közelébe.

Fali csatlakozó elhelyezése:

A fali csatlakozó felső része 160 cm magasságban legyen a talajszinttől. A fali csatlakozó és más tárgy között legalább 5 cm távolság legyen.

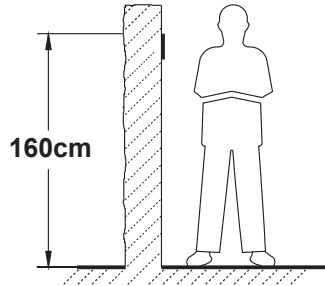

Fali csatlakozó rögzítése a falra:

Fúrjon 2 db 6mm átmérőjű lyukat a falba, majd rögzítse a fali csatlakozót a mellékelt csavarok segítségével.

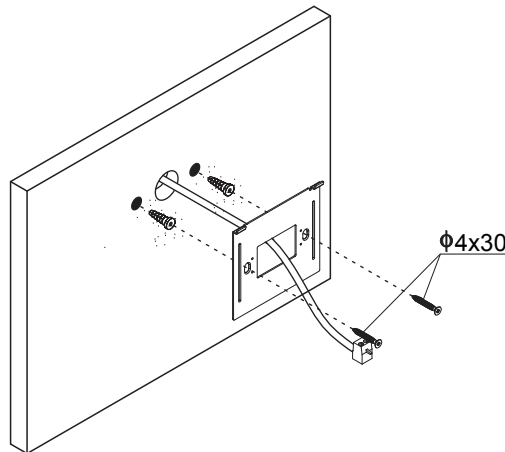

A monitor felhelyezése:

Csatlakoztassa a vezetékeket a bemenetekbe, majd helyezze a készüléket a fali csatlakozó elé úgy, hogy a rögzítési pontok és vezetékek illeszkedjenek egymáshoz, majd tolja a monitor alsó részét a rögzítő mágnesek felé. Lásd az alábbi ábrákat:

Megjegyzés: Telepítés után távolítsa el a készülék előlapján található védőburkolatot.

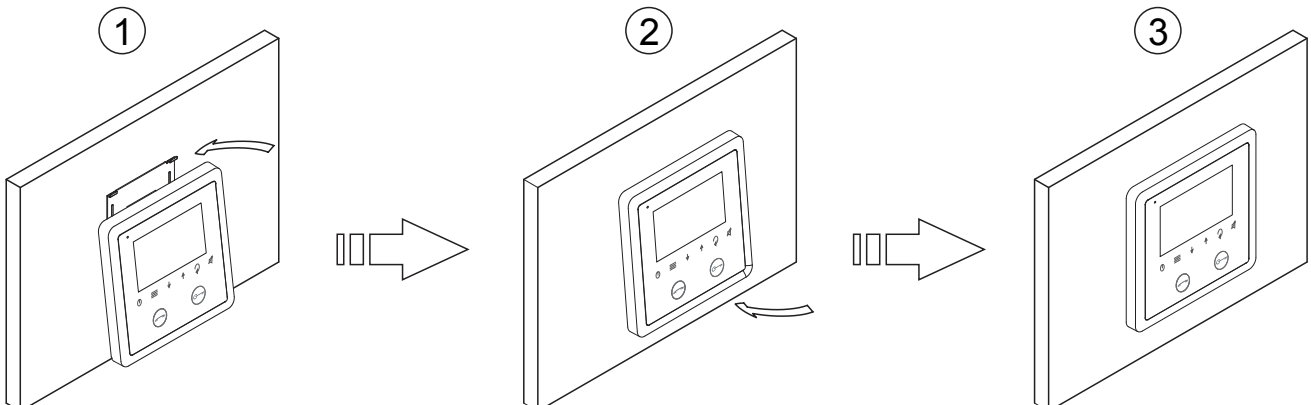

TELEPÍTÉS SÜLLYESZTETT DOBOZBA

Kerülje a készülék telepítését poros vagy szennyező anyagokat tartalmazó környezetbe vagy fűtőtestek közelébe.

Sülyesztett doboz elhelyezése:

A sülyesztett doboz felső része 160 cm magasságban legyen a talajszinttől. A sülyesztett doboz és más tárgy között legalább 5 cm távolság legyen.

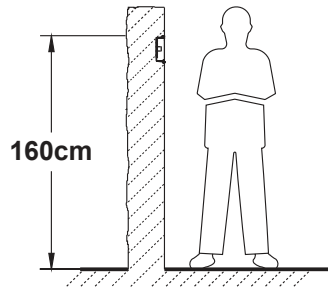

A sülyesztett doboz elhelyezése és a fali csatlakozó rögzítése:

Vezesse át a vezetékeket a sülyesztett dobozon található lyukon keresztül. Helyezze a dobozt a falba, majd rögzítse a fali csatlakozót a sülyesztett dobozba a mellékelt csavarok segítségével.

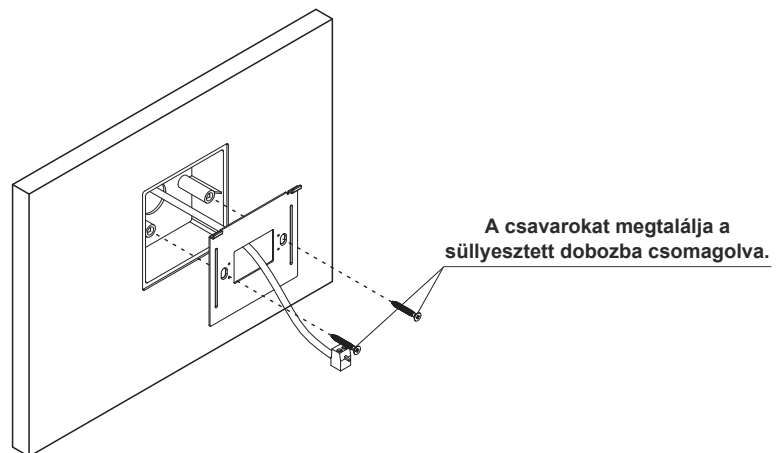

A monitor elhelyezése:

Csatlakoztassa a vezetékeket a bemenetekbe, majd helyezze a készüléket a fali csatlakozó elé úgy, hogy a rögzítési pontok és vezetékek illeszkedjenek egymáshoz, majd tolja a monitor alsó részét a rögzítő mágnesek felé. Lásd az alábbi ábrákat:

Megjegyzés: Telepítés után távolítsa el a készülék előlapján található védőburkolatot.

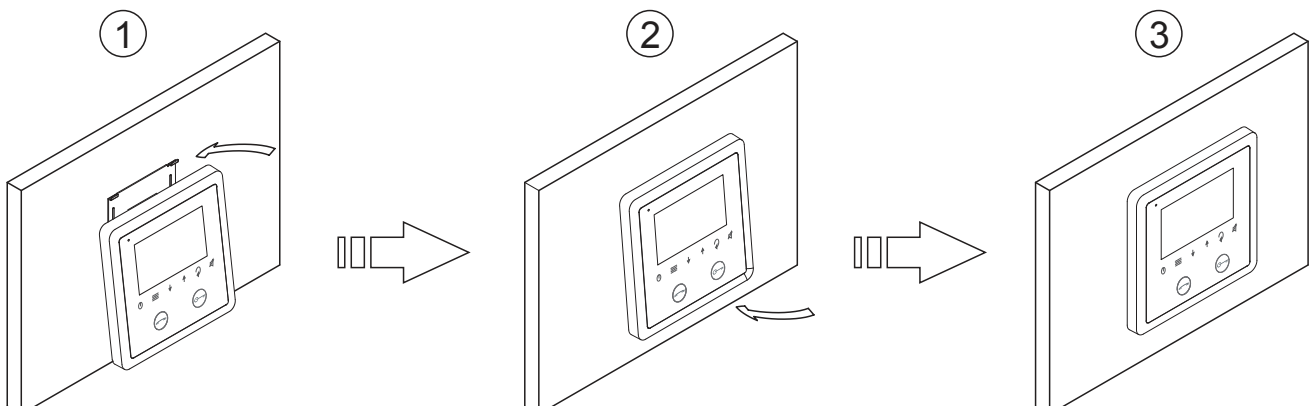

MŰVELETEK

Monitor műveletek hívás fogadásakor és beszélgetés közben

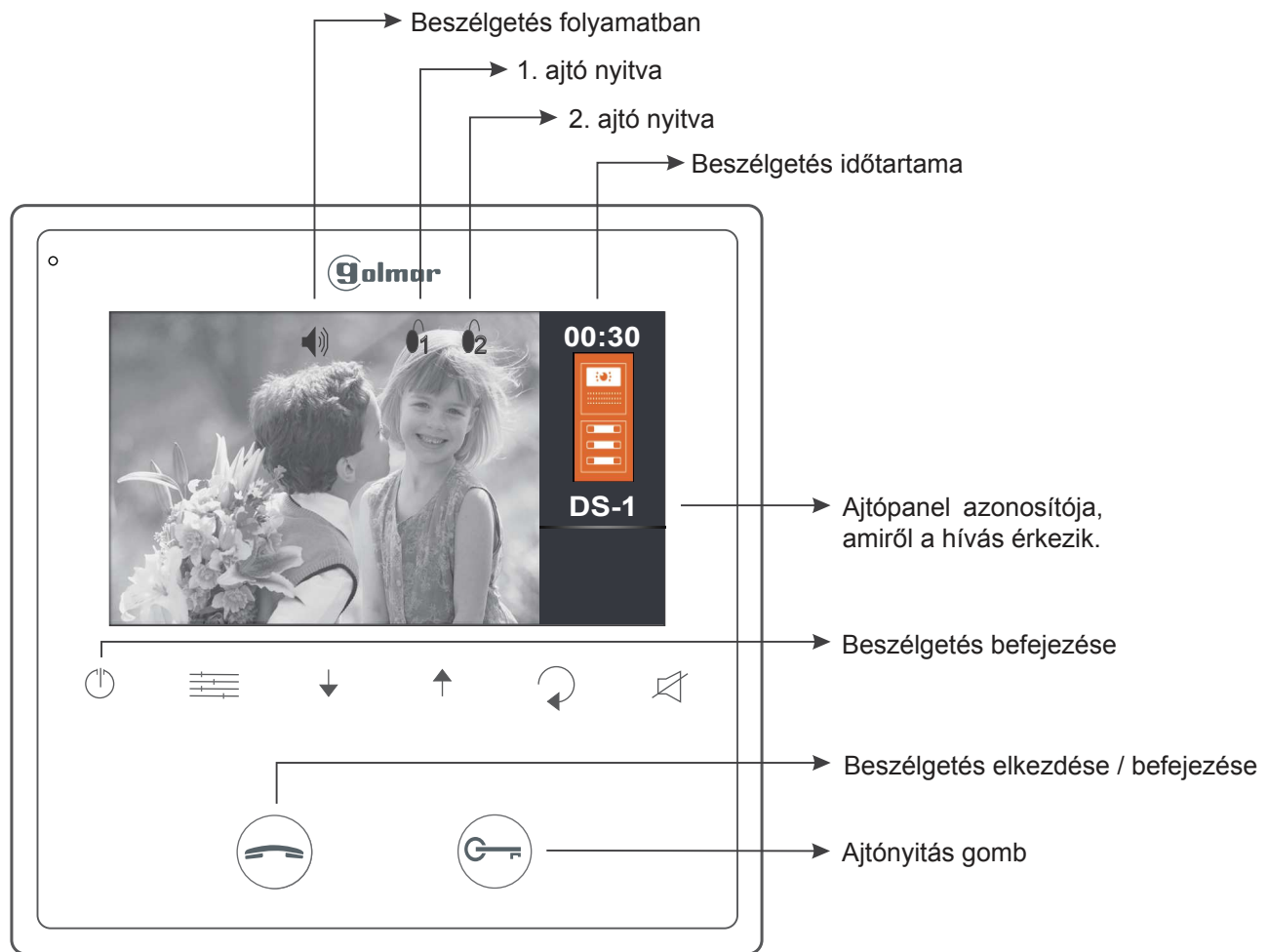

1.1 Hívás beérkezése az ajtópanelről:

Hívás beérkezésekor a monitor hangjelzést ad és a kijelzőn megjelenik a látogató képe. Ha a hívást nem fogadja 40 másodpercen belül, akkor a hívás megszakad.



 Az ajtó kinyitásához nyomja meg az ajtónyitó gombot, ekkor az ajtó 5 másodpercig nyitható lesz.

OPERATION

1.2 Hívás nem fogadása:

Hívás beérkezésekor a monitor hangjelzést ad és a kijelzőn megjelenik a látogató képe. Ha a hívást nem fogadja 40 másodpercen belül, akkor a hívás megszakad.



1.3 Beszélgetés befejezése az ajtópanellel:

Hívás beérkezésekor a monitor hangjelzést ad és a kijelzőn megjelenik a látogató képe. A beszélgetés befejezéséhez nyomja meg a "⏏" gombot. Az ajtó kinyitásához nyomja meg a "🗝️" gombot, ekkor az ajtó 5 másodpercig nyitható lesz.



🗝️ Az ajtó kinyitásához nyomja meg az ajtónyitó gombot, ekkor az ajtó 5 másodpercig nyitható lesz.

1.4 Hívás fogadása az ajtópanelről:

Hívás beérkezésekor a monitor hangjelzést ad és a kijelzőn megjelenik a látogató képe. A hívás fogadásához nyomja meg a "📞" gombot. A beszélgetés 90 másodpercig tart vagy amíg újra meg nem nyomja a "📞" gombot. Beszélgetés közben az ajtó kinyitásához nyomja meg a "🗝️" gombot, ekkor az ajtó 5 másodpercig nyitható lesz.



📞 Beszélgetés elkezdése / befejezése

🗝️ Az ajtó kinyitásához nyomja meg az ajtónyitó gombot, ekkor az ajtó 5 másodpercig nyitható lesz.

OPERATION

1.5 Vészhelyzet funkció (automatikus ajtónyitás):

Leírás:

A vészhelyzet funkció lehetővé teszi az ajtó automatikus kinyitását az ajtópanelről történő hívás után 6 másodperccel akkor is, ha a beltéri monitoron nem fogadták a hívást vagy nem nyomták meg az ajtónyitás gombot. A monitor kijelzőjén megjelenik a látogató képe. A hívás 40 másodperc után megszakad és a csatorna újra szabad lesz.

Engedélyezés:

A vészhelyzet funkció engedélyezéséhez üsse be a "9018" kódot a beállítások menüben (lásd a 24. és 25. oldalon).

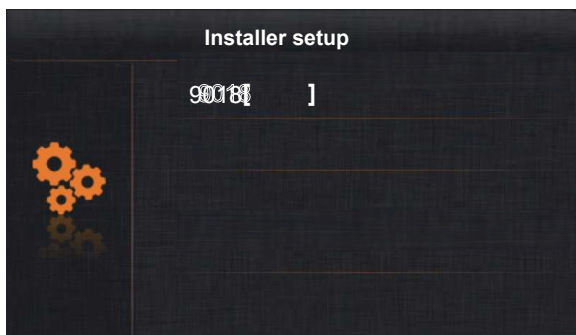

Aktiválás:

A vészhelyzet funkció aktiválásához tartsa nyomva a "⏪" gombot 10 másodpercig, ekkor a "🔊" LED villogni kezd, ami jelzi, hogy a funkció sikeresen aktiválódott.

Kikapcsolás:

A vészhelyzet funkció kikapcsolásához tartsa nyomva a "⏩" gombot 10 másodpercig, ekkor a "🔊" LED kialszik, ami jelzi, hogy a funkció sikeresen kikapcsolt.

Megjegyzések:

A "Ne zavarj!" funkció bekapcsolásakor az állapotjelző LED villogásról megváltozik fix világitásra és a vészhelyzet funkció kikapcsol.

A "Ne zavarj!" funkció kikapcsolásakor az állapotjelző LED fix világitásról visszaváltozik villogásra és a vészhelyzet funkció újra bekapcsol.

KIJELZŐ ÉS HANG BEÁLLÍTÁSOK MENÜ

A kijelző kontraszt beállításához a monitor legyen beszélgetés vagy automatikus bekapcsolás módban. Nyomja meg a "≡" gombot, ekkor a kijelzőn megjelenik a kijelző kontraszt mértéke. A felfele és lefele nyilak segítségével szabályozza be a megfelelő kontraszt arányt. Nyomja meg a "≡" gombot újra a kijelző fényesség beállításához.



A kijelző fényesség beállításához a monitor legyen beszélgetés vagy automatikus bekapcsolás módban. Nyomja meg a "≡" gombot kétszer, ekkor a kijelzőn megjelenik a kijelző fényesség értéke. A felfele és lefele nyilak segítségével szabályozza be a fényesség szintet. Nyomja meg a "≡" gombot újra a kijelző szín beállításához.



A kijelző színmélység beállításához a monitor legyen beszélgetés vagy automatikus bekapcsolás módban. Nyomja meg a "≡" gombot háromszor, ekkor a kijelzőn megjelenik a színmélység értéke. A felfele és lefele nyilak segítségével szabályozza be a színmélység szintet. Nyomja meg a "≡" gombot újra a hang beállításához.





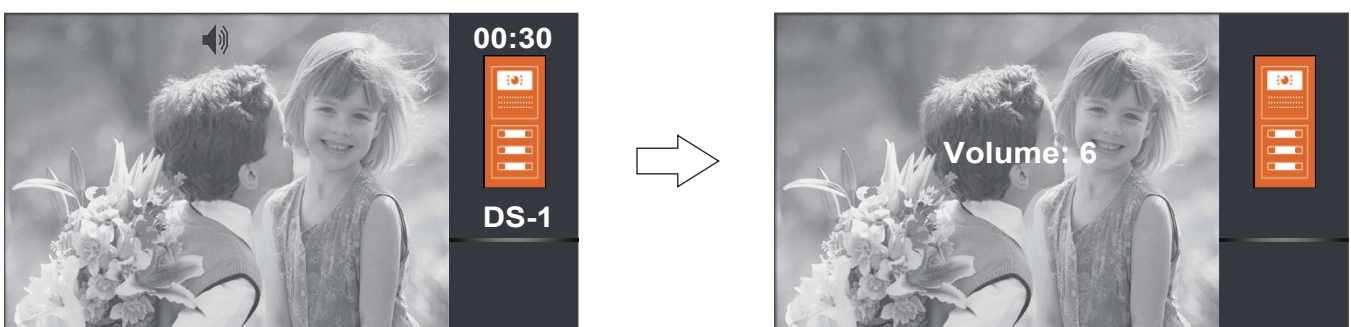

A monitor hangerősség beállításához a monitor legyen beszélgetés vagy automatikus bekapcsolás módban. Nyomja meg a "≡" gombot négyszer, ekkor a kijelzőn megjelenik a hangerősség értéke. A felfele és lefele nyilak segítségével szabályozza be a hang erősségét. Nyomja meg a "≡" gombot újra a kijelző kontraszt beállításához.



FELHASZNÁLÓI MENÜ

Menü nyomógombok leírása:



-  Belépés menübe és funkció kiválasztása gomb
-  Lefele lépés gomb
-  Felfele lépés gomb
-  Visszalépés gomb
-  Kilépés menüből gomb

Lépjön be a menübe a "☰" gomb megnyomásakor, ekkor az 1. menü képernyő megjelenik a kijelzőn.



1. menü képernyő



Használja a "↑" és "↓" nyíl gombokat az egyes menüpontok közötti lépéshez és a 2. menü képernyő eléréséhez.

1. menü képernyő



2. menü képernyő

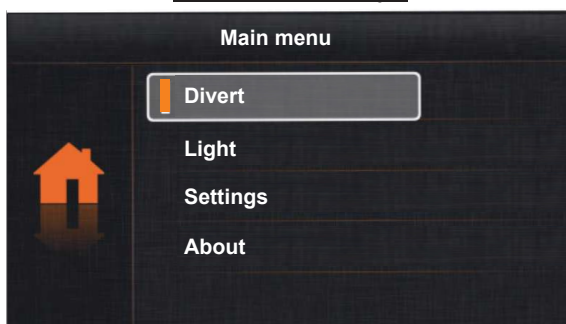

FELHASZNÁLÓI MENÜ

1. Ajtópanel / kamerakép megtekintése:

1.1 A "↑" és "↓" nyíl gombok segítségével válassza ki a "Camera Door" menüpontot, majd a belépéshez nyomja meg a "☰" gombot. A nyíl gombok segítségével válassza ki azt az ajtópanelt, amelyiknek a kameraképét meg szeretné tekinteni, majd nyomja meg újra a "☰" gombot.

1. menü képernyő

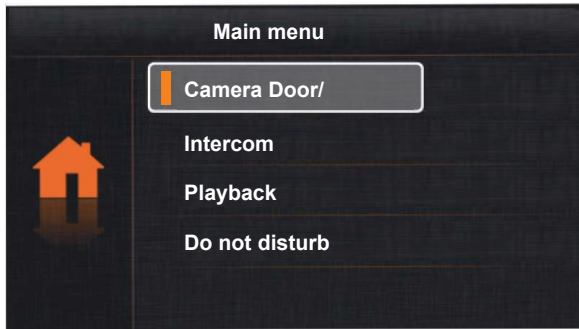

Kiválasztás képernyő

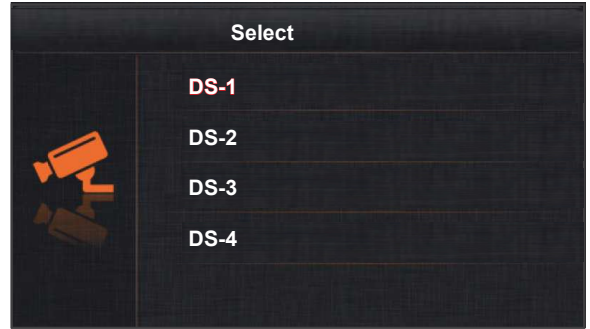

A kijelzőn megjelenik a kiválasztott ajtópanel képe. A kijelző jobb szélén megjelenik az ajtópanel azonosítója (pl.: DS-1) és a csatlakozás óta eltelt idő (pl.: 00:30). A csatlakozás legfeljebb 30 másodpercig tart vagy amíg meg nem nyomja a "↻" gombot.

A beszélgetés elkezdéséhez nyomja meg a "🗨️" gombot, ekkor a kijelzőn megjelenik "🔊" ikon. A beszélgetés 90 másodpercig tart vagy amíg meg nem nyomja újra a "🗨️" gombot.

Az ajtó kinyitásához nyomja meg a "🔑" gombot, ekkor az ajtó 5 másodpercig nyitható lesz.



→ Az ikon csak beszélgetés közben jelenik meg a kijelzőn.



FELHASZNÁLÓI MENÜ

1.2 A "↑" és "↓" nyíl gombok segítségével válassza ki a "Camera Door" menüpontot, majd a belépéshez nyomja meg a "☰" gombot. A nyíl gombok segítségével válassza ki azt a kamerát, amelyiknek a képét meg szeretné tekinteni, majd nyomja meg újra a "☰" gombot.

1. menü képernyő

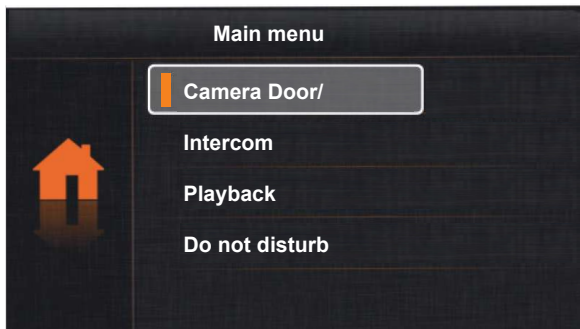

Kiválasztás képernyő

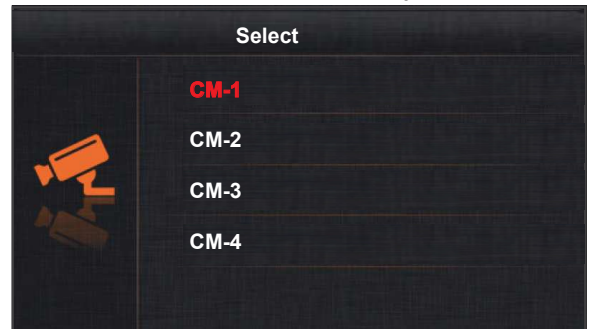

A kijelzőn megjelenik a kiválasztott kamera képe. A kijelző jobb szélén megjelenik a kamera azonosítója (pl.: CM-1) és a csatlakozás óta eltelt idő (pl.: 00:30). A csatlakozás legfeljebb 30 másodpercig tart vagy amíg meg nem nyomja a "↻" gombot.



FELHASZNÁLÓI MENÜ

2. Belső hívás funkció:

A "↑" és "↓" nyíl nyomógombok segítségével válassza ki az "Intercom" menüpontot, majd a belépéshez nyomja meg a "☰" gombot, ekkor az alábbi kiválasztás képernyő jelenik meg a kijelzőn:

1. menü képernyő

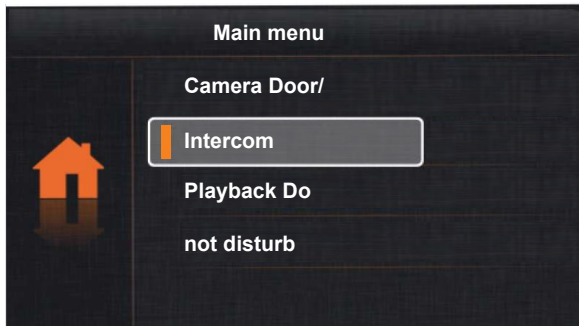

Kiválasztás képernyő

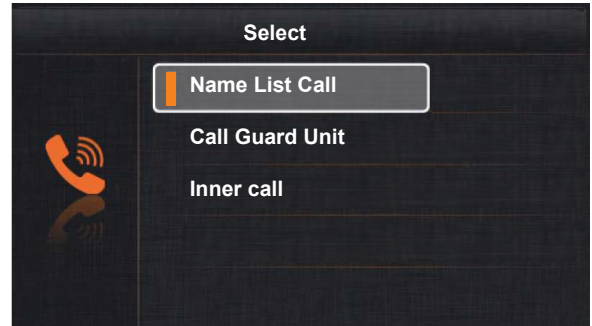

2.1 Lakások közötti belső hívás kezdeményezése: A "↑" és "↓" nyíl nyomógombok segítségével válassza ki a "Name List Call" menüpontot, majd a belépéshez nyomja meg a "☰" gombot, ekkor a kiválasztási képernyőn jelölje ki a hívni kívánt monitort, majd a híváshoz nyomja meg a "☰" gombot.

MEGJEGYZÉS: A funkció engedélyezéséhez üsse be a "8017" és "9015" kódot a beállítások menüben.

Kiválasztás képernyő

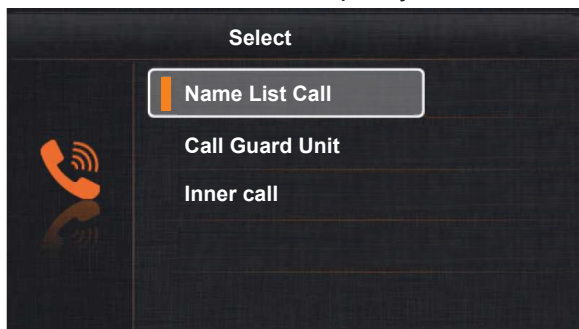

"Név lista hívás" kiválasztás képernyő

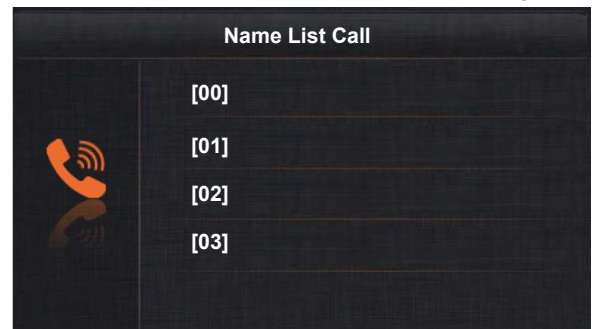

A név kiválasztása után a hívás elindításához nyomja meg a "☰" gombot, ekkor a hívásképernyőn megjelenik a monitor azonosító száma és a monitor egy hosszú hangjelzést ad. Ha a kiválasztott monitor foglalt, akkor néhány, rövid hangjelzés lesz hallható. A hívás törléséhez nyomja meg a "↻" gombot.

"Név lista hívás" kiválasztás képernyő

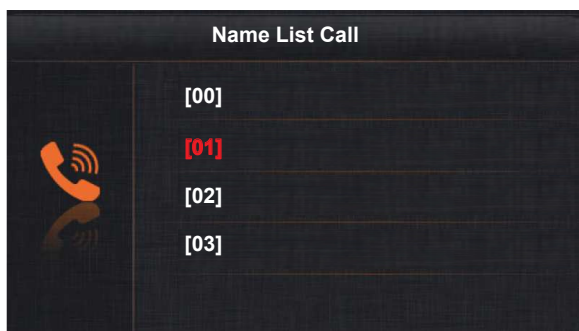

Belső hívás elindítása

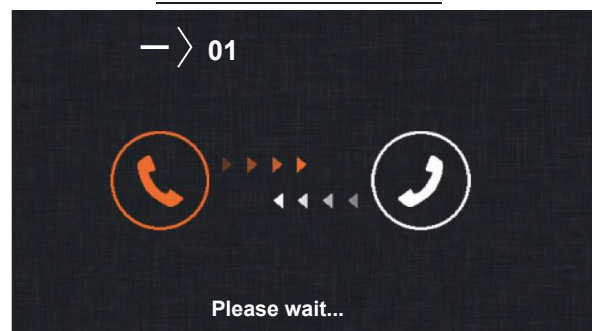

FELHASZNÁLÓI MENÜ

Belső hívás fogadásakor a monitor hangjelzést ad és a kijelzőn megjelenik annak a monitornak az azonosítója, amiről a hívás érkezik. A hívás fogadásához nyomja meg a "☎" gombot. A beszélgetés 90 másodpercig tart vagy amíg meg nem nyomja a "🔄" gombot.

Belső hívás fogadása

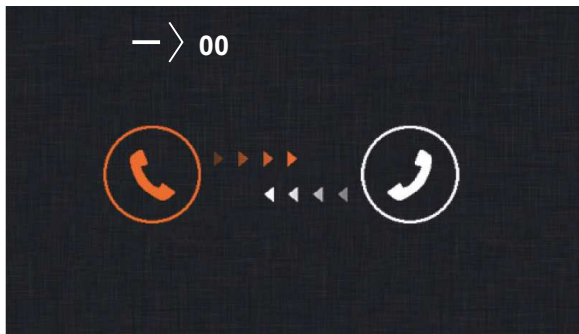

Beszélgetés közben

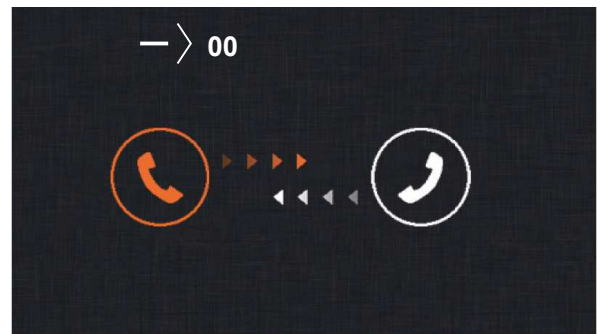

Ha belső hívás közben bármely lakásba hívás érkezik az ajtópanelről, akkor a belső hívás megszakad. A mester monitor hangjelzést ad és a kijelzőn megjelenik az ajtópanel képe. A hívás fogadásához és a beszélgetés elkezdéséhez nyomja meg a "☎" gombot.

A monitorból kijövő hangjelzések dallama a hívások kiindulási pontjától függően különbözik, így könnyen beazonosítható, hogy honnan érkezik a hívás.

FELHASZNÁLÓI MENÜ

2.2 Portás kaputelefon hívása: A "↑" és "↓" nyíl nyomógombok segítségével válassza ki a "Call Guard Unit" menüpontot, majd a belépéshez nyomja meg a "☰" gombot, ekkor a hívásképernyőn megjelenik a kaputelefon "GU" azonosítója és a monitor hosszú hangjelzést ad. Ha a kiválasztott monitor foglalt, akkor néhány, rövid hangjelzés lesz hallható. A hívás törléséhez nyomja meg a "↻" gombot.

MEGJEGYZÉS: A funkció engedélyezéséhez üsse be a "8017" kódot a beállítások menüben.

Kiválasztás képernyő

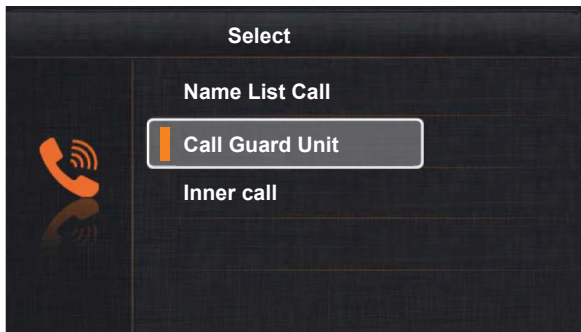

Portás kaputelefon hívásképernyő



A portás kaputelefon a hívás fogadásakor hangjelzést ad és a kijelzőn megjelenik a lakás azonosítója, ahonnan a hívás érkezik. A hívás fogadásához és a beszélgetés elkezdéséhez nyomja meg a "☰" gombot. A beszélgetés 90 másodpercig tart vagy amíg meg nem nyomja a "↻" gombot.

Beérkező hívás fogadása



Beszélgetés közben

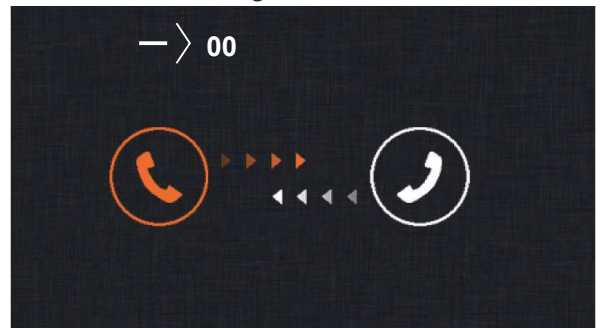

Ha a portás kaputelefonnal történő hívás vagy beszélgetés közben hívás érkezik az ajtópanelről, akkor a belső hívás vagy beszélgetés megszakad, majd a monitor hangjelzést ad és a kijelzőn megjelenik az ajtópanel képe. Az ajtópanelről érkező hívás fogadásához és a beszélgetés elkezdéséhez nyomja meg a "☰" gombot.

A monitorból kijövő hangjelzések dallama a hívások kiindulási pontjától függően különbözik, így könnyen beazonosítható, hogy honnan érkezik a hívás.

FELHASZNÁLÓI MENÜ

2.3 Egy lakáson belüli belső hívás kezdeményezése: A "↑" és "↓" nyíl nyomógombok segítségével válassza ki az "Inner Call" menüpontot, majd a belépéshez nyomja meg a "☰" gombot, ekkor a monitor egy hosszú hangjelzést ad. Ha a kiválasztott monitor foglalt, akkor néhány, rövid hangjelzés lesz hallható. A hívás törléséhez nyomja meg a "↻" gombot.

MEGJEGYZÉS: A funkció engedélyezéséhez üsse be a "8017" kódot a beállítások menüben.

Kiválasztás képernyő

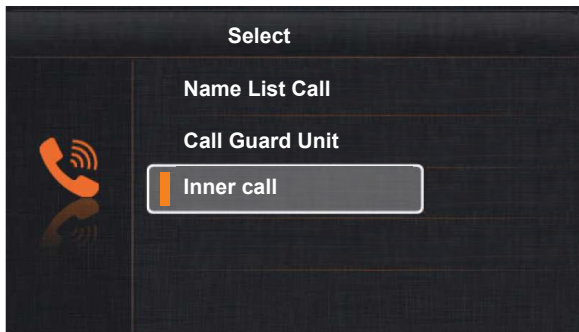

Belső hívás folyamatban



Az egy lakáson belüli belső hívás esetén a monitorok hangjelzést adnak. A hívás fogadásához és a beszélgetés elkezdéséhez nyomja meg a "☎" gombot. A beszélgetés 90 másodpercig tart vagy amíg meg nem nyomja a "↻" gombot.

Belső hívás fogadása

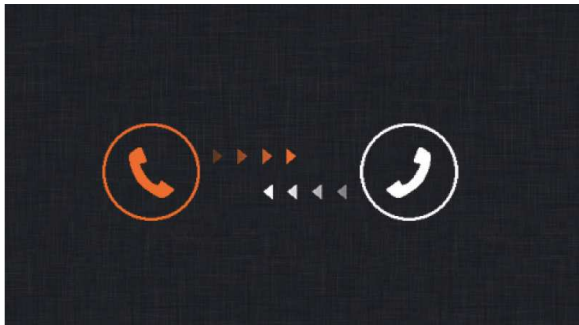

Beszélgetés közben

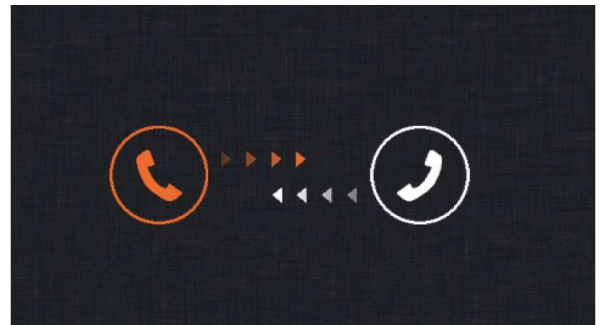

Ha belső hívás közben bármely lakásba hívás érkezik az ajtópanelről, akkor a belső hívás megszakad. A mester monitor hangjelzést ad és a kijelzőn megjelenik az ajtópanel képe. A hívás fogadásához és a beszélgetés elkezdéséhez nyomja meg a "☎" gombot.

Ha belső hívás közben hívás érkezik egy másik lakásból, akkor a folyamatban lévő belső hívás megszakad. A monitor hangjelzést ad és a kijelzőn megjelenik a lakás azonosítója, ahonnan a belső hívás érkezik.

A monitorból kijövő hangjelzések dallama a hívások kiindulási pontjától függően különbözik, így könnyen beazonosítható, hogy honnan érkezik a hívás.

FELHASZNÁLÓI MENÜ

3. "Ne zavarj!" mód

A "↑" és "↓" nyíl nyomógombok segítségével válassza ki a "Do not disturb" menüpontot, majd a belépéshez nyomja meg a "☰" gombot, majd a kiválasztás képernyőn állítsa be a "Ne zavarj!" mód időtartamát.

1. menü képernyő

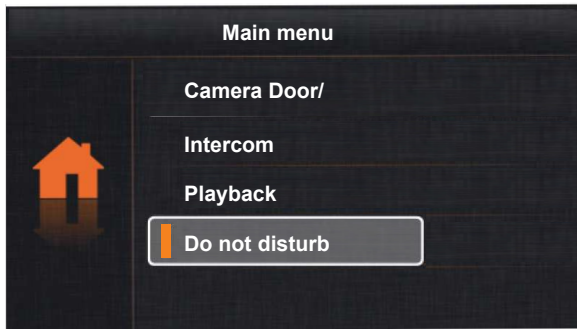

Kiválasztás képernyő

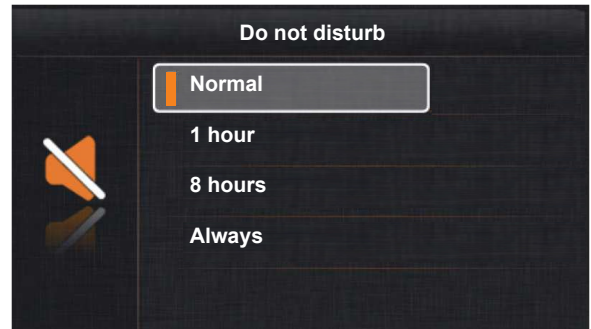

3.1 "Ne zavarj!" mód aktiválása: A "↑" és "↓" nyíl nyomógombok segítségével válassza az "Always" menüpontot, majd nyomja meg a "☰" gombot, ekkor a "🔊" állapotjelző LED világítani kezd. Ebben a módban a monitor nem fogad hívásokat.

Kiválasztás képernyő

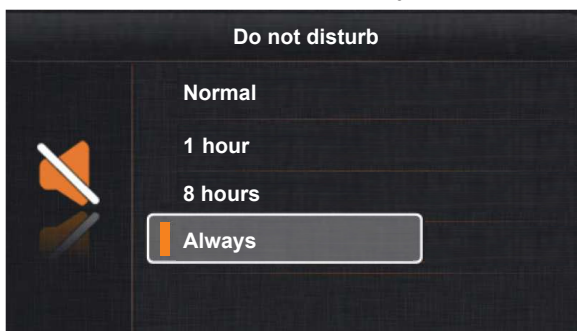

3.2 "Ne zavarj!" mód bekapcsolása 1 óráig: A "↑" és "↓" nyíl nyomógombok segítségével válassza a "1 hour" menüpontot, majd nyomja meg a "☰" gombot, ekkor a "🔊" állapotjelző LED világítani kezd. Ebben a módban a monitor 1 óráig nem fogad hívásokat.

Kiválasztás képernyő

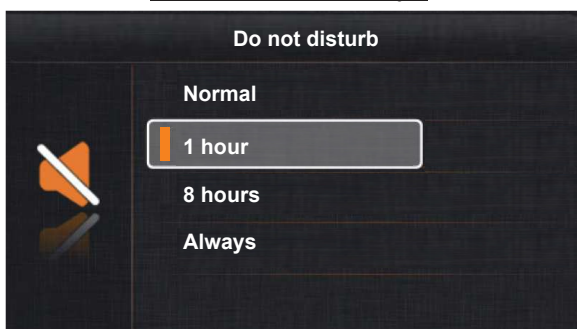

FELHASZNÁLÓI MENÜ

3.3 "Ne zavarj!" mód bekapcsolása 8 óráig: A "↑" és "↓" nyíl nyomógombok segítségével válassza az "8 hour" menüpontot, majd nyomja meg a "☰" gombot, ekkor a "🔊" állapotjelző LED világítani kezd. Ebben a módban a monitor 8 óráig nem fogad hívásokat.

Kiválasztás képernyő

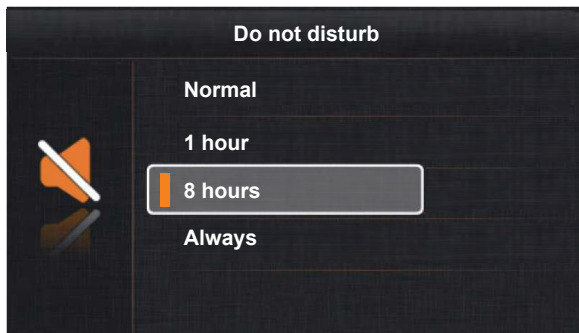

3.4 "Ne zavarj!" mód kikapcsolása: Nyomja meg a "🔊" állapotjelző LED gombot az időtartam kiválasztás képernyő megtekintéséhez. A "↑" és "↓" nyíl nyomógombok segítségével válassza ki a "Normal" menüpontot, majd nyomja meg a "☰" gombot, ekkor a "🔊" állapotjelző LED kialszik.

Monitor alapállapotban

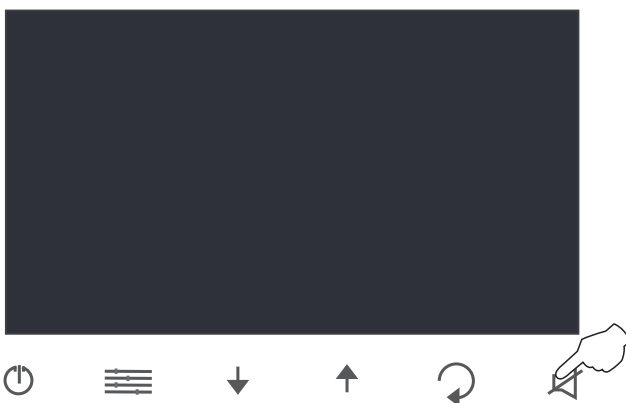

Kiválasztás képernyő

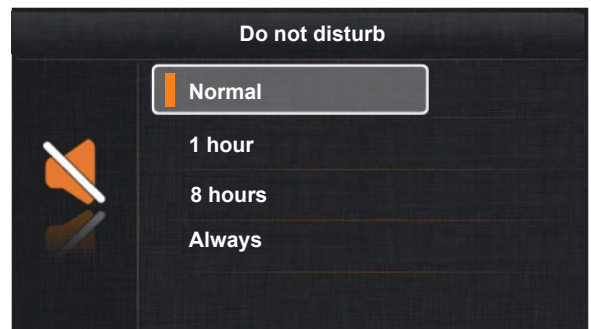

4. Hívás átirányítás (GSM-GB2 modul szükséges):

A "↑" és "↓" nyíl nyomógombok segítségével válassza ki a "Divert" menüpontot, majd nyomja meg a "☰" gombot, ekkor a hívás átirányítás kiválasztási képernyő megjelenik a kijelzőn.

2. menü képernyő

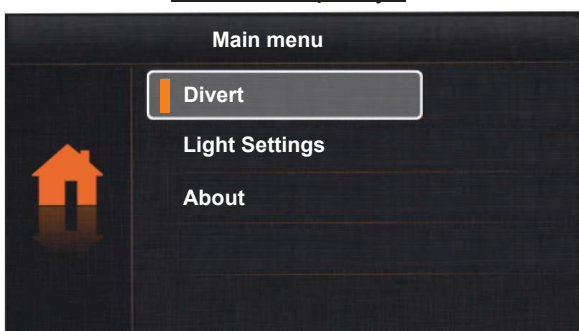

Kiválasztás képernyő

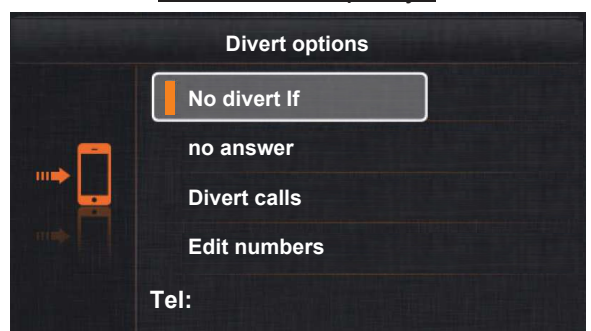

FELHASZNÁLÓI MENÜ

Telefonszám megadása a hívás átirányításához: A "↑" és "↓" nyíl nyomógombok segítségével válassza az "Edit numbers" menüpontot, majd nyomja meg a "☰" gombot. A következő képernyőn adja meg a telefonszámot.

Kiválasztás képernyő

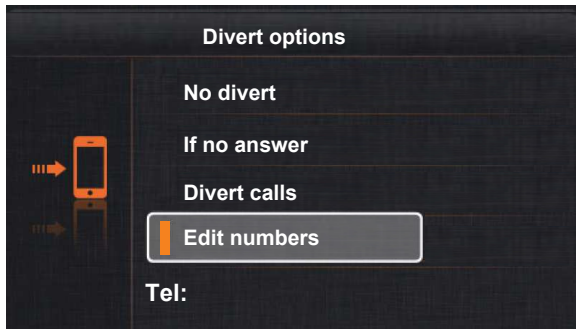

Szerkesztés képernyő

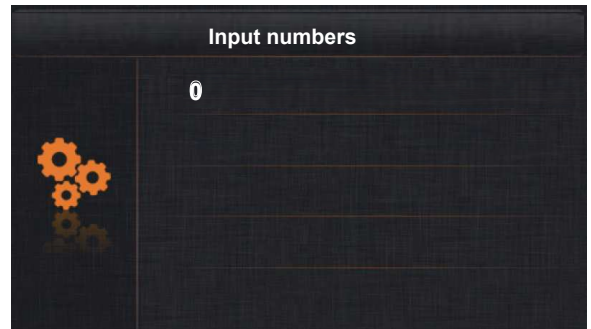

Telefonszám szerkesztése: Nyomja meg a "☰" gombot, majd a nyíl nyomógombok segítségével állítsa be az első számjegyet. Nyomja meg a "☰" gombot minden egyes számjegy után. Ismételje meg a lépéseket a teljes telefonszám megadásáig. A telefonszám elmentéséhez és a kilépéshez nyomja meg a "↻" gombot.

Szerkesztés képernyő

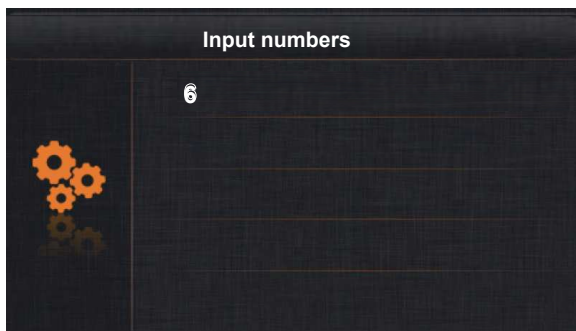

Szerkesztés képernyő



A telefonszám megadása után a hívás átirányítás kiválasztási képernyőjén megjelenik a megadott telefonszám. A nyíl nyomógombok segítségével válassza ki a hívás átirányítás típusát, majd nyomja meg a "☰" gombot.

Kiválasztás képernyő

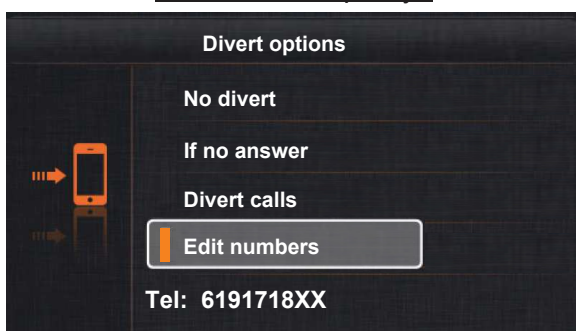

- Nincs hívás átirányítás
- Hívás átirányítás 30 másodperc után
- Azonnali hívás átirányítás
- Telefonszám szerkesztése

A hívás átirányítás kiválasztása után a 2. menü képernyő és a "☰" ikon látható a kijelzőn.

2. menü képernyő

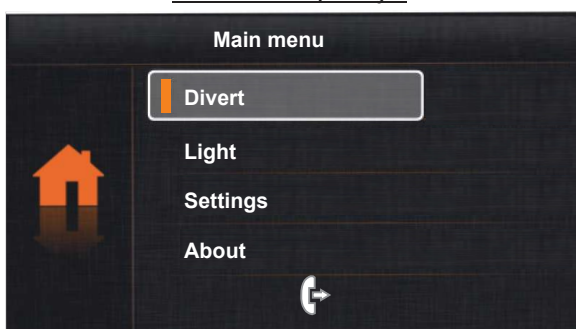

FELHASZNÁLÓI MENÜ

5. Beállítások (csengődallam, hangerősség, automatikus bekapcsolási idő és nyelv):

A "↑" és "↓" nyíl nyomógombok segítségével válassza a "Settings" menüpontot, majd nyomja meg a "☰" gombot.

2. menü képernyő

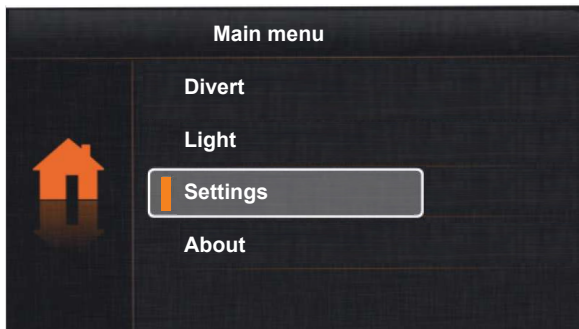

1. kiválasztás képernyő



5.1 Csengődallam beállítása: A "↑" és "↓" nyíl nyomógombok segítségével válassza a "Ring Tune" menüpontot, majd nyomja meg a "☰" gombot, ekkor a kijelzőn a 2. kiválasztási képernyő jelenik meg.

1. kiválasztás képernyő

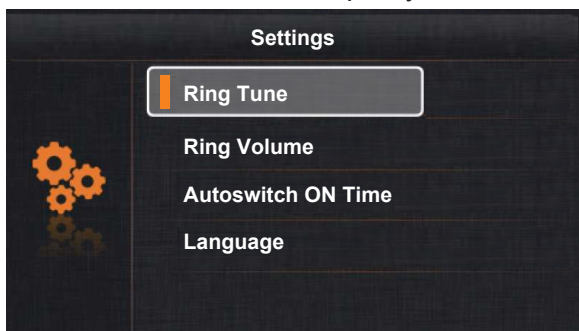

2. kiválasztás képernyő

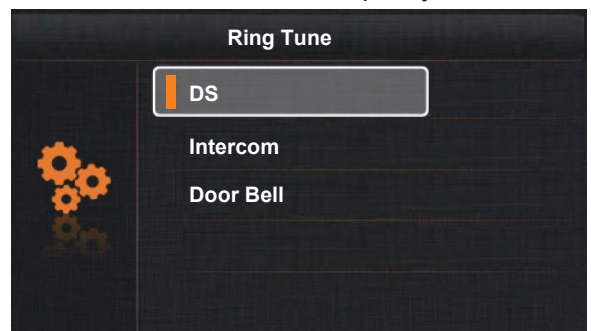

A "↑" és "↓" nyíl nyomógombok segítségével válassza a "DS" (ajtópanel), "Intercom" (belső hívás) vagy "Door Bell" (ajtócsengő) menüpontot, majd nyomja meg a "☰" gombot. A nyíl gombokkal válassza ki a megfelelő csengőhangot. A kilépéshez nyomja meg a "↻" gombot, ekkor visszatér a 2. kiválasztás képernyőre.

2. kiválasztás képernyő

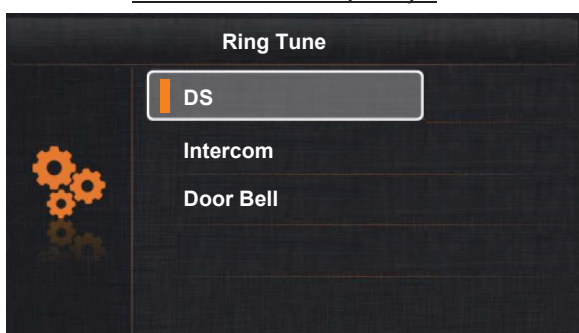

Kiválasztás képernyő

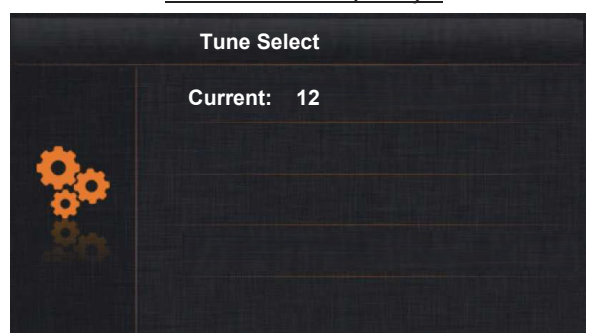

Nyomja meg újra a "↻" gombot, ekkor visszatér az 1. kiválasztás képernyőre.

2. kiválasztás képernyő



1. kiválasztás képernyő



FELHASZNÁLÓI MENÜ

5.2 Hangerősség beállítása: A "↑" és "↓" nyíl nyomógombok segítségével válassza a "Ring Volume" menüpontot, majd nyomja meg a "☰" gombot, ekkor a kijelzőn a kiválasztási képernyő jelenik meg. A nyíl gombokkal válassza ki a megfelelő hangerősséget. A kilépéshez nyomja meg a "↻" gombot, ekkor visszatér az 1. kiválasztás képernyőre.

1. kiválasztás képernyő

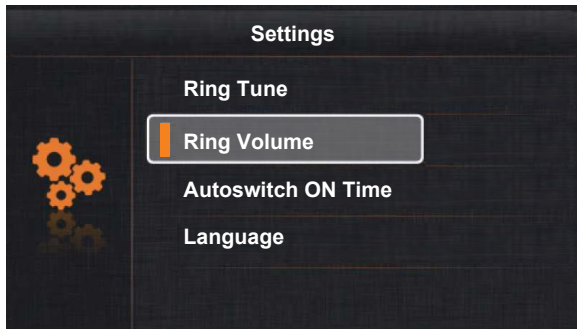

Kiválasztás képernyő

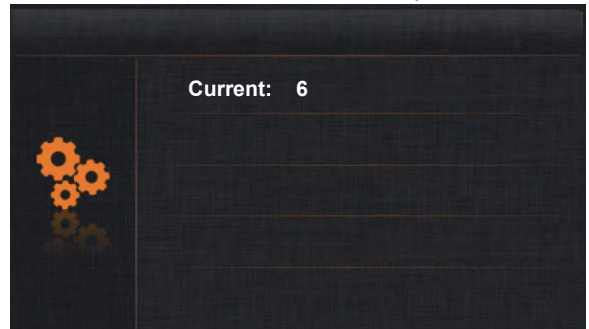

5.3 Automatikus bekapcsolási idő beállítása: A "↑" és "↓" nyíl nyomógombok segítségével válassza az "Autoswitch ON Time" menüpontot, majd nyomja meg a "☰" gombot. A nyíl gombokkal állítsa be az időtartamot. A kilépéshez nyomja meg a "↻" gombot, ekkor visszatér az 1. kiválasztás képernyőre.

1. kiválasztás képernyő

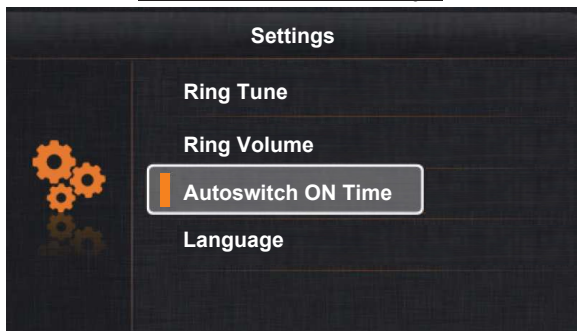

Kiválasztás képernyő

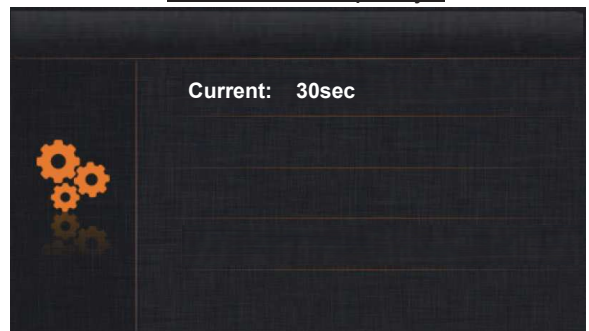

5.4 Nyelv kiválasztása: A "↑" és "↓" nyíl nyomógombok segítségével válassza a "Language" menüpontot, majd nyomja meg a "☰" gombot, ekkor a kijelzőn a kiválasztási képernyő jelenik meg.

1. kiválasztás képernyő



Kiválasztás képernyő



A nyíl gombokkal válassza ki a kívánt nyelvet, majd a megerősítéshez nyomja meg újra a "☰" gombot. A kilépéshez nyomja meg a "↻" gombot, ekkor visszatér az 1. kiválasztás képernyőre.

Kiválasztás képernyő



1. kiválasztás képernyő

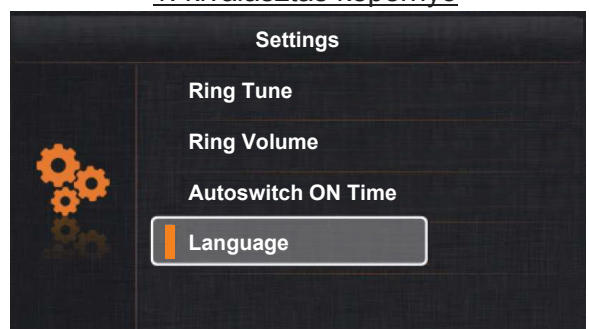

FELHASZNÁLÓI MENÜ

A 2. menü képernyő kiválasztásához nyomja meg a "↻" gombot.

1. kiválasztás képernyő



2. menü képernyő

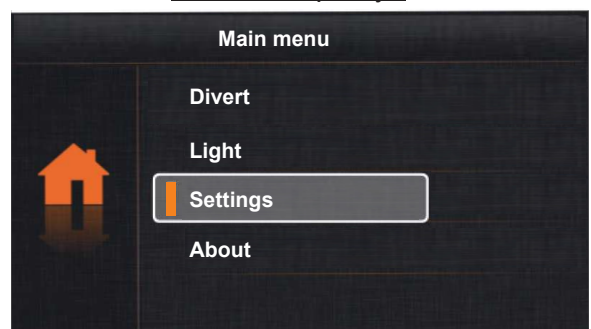

6. Egyéb információk és alapértelmezett értékek visszaállítása:

A "↑" és "↓" nyíl nyomógombok segítségével válassza az "About" menüpontot, majd nyomja meg a "☰" gombot, ekkor a kijelzőn az információs képernyő jelenik meg.

2. menü képernyő

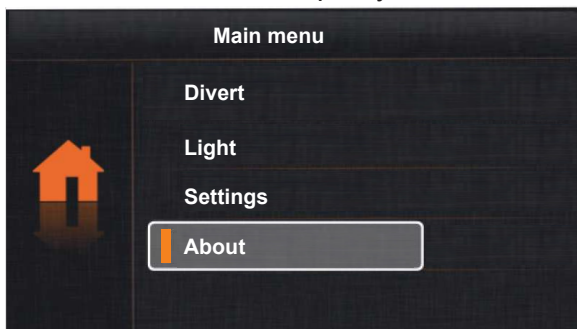

Információs képernyő

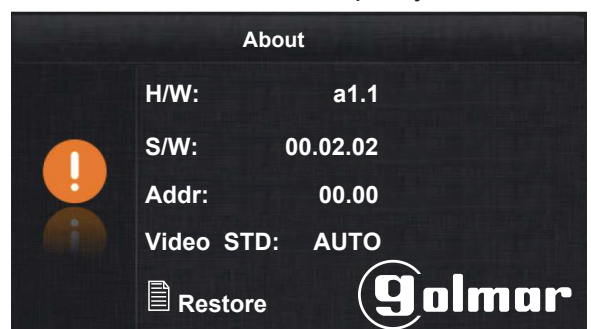

6.1 Alapértelmezett értékek visszaállítása: Nyomja meg a "☰" gombot, ekkor a kijelzőn a "Restore?" üzenet jelenik meg. Az alapértelmezett értékek (pl.: csengőhang, hangerősség, stb.) visszaállításához nyomja meg újra a "☰" gombot. A kilépéshez nyomja meg a "↻" gombot, ekkor a kijelzőn az információs képernyő jelenik meg.

Információs képernyő

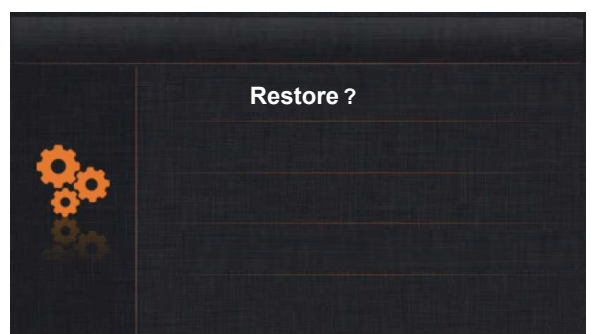
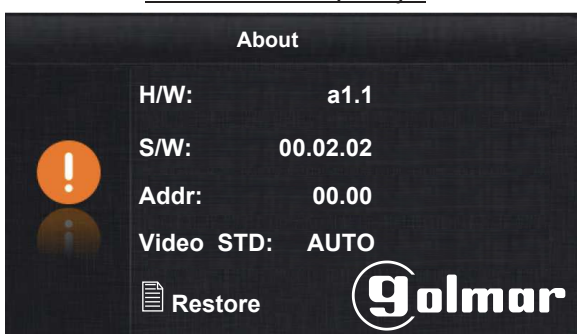

6.2 Funkció kód megadása: Az információs képernyőn tartsa nyomva a "G" gombot 4 másodpercig, majd a kijelzőn megjelenik a négyjegyű funkció kód beállítás képernyő.

Információs képernyő

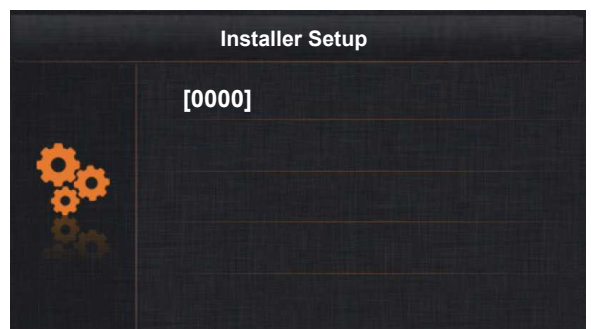
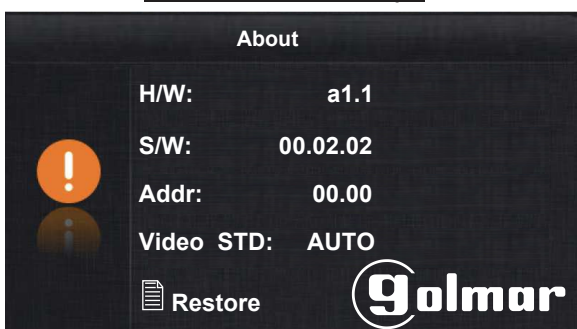

FELHASZNÁLÓI MENÜ

A "↑" és "↓" nyíl nyomógombok segítségével állítsa be a funkció kód első számjegyét, majd a következő számjegyre ugráshoz nyomja meg a "≡" gombot. Ismétlje meg az előző műveletet a többi számjegynél is. A kód elmentéséhez nyomja meg újra a "≡" gombot. A kilépéshez nyomja meg a "↻" gombot.

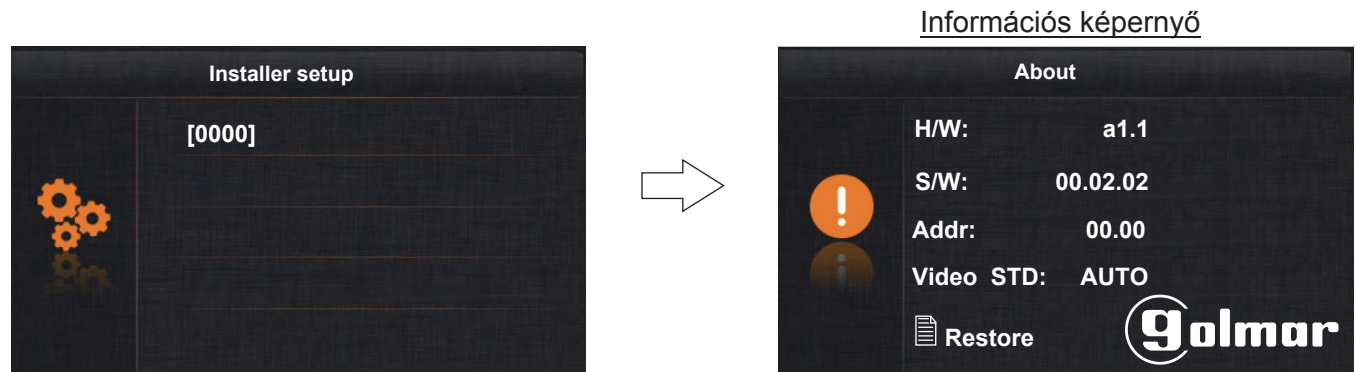

Funkció kódok:

- *[8000]: Mester monitor (alapértelmezett beállítás).
- [8004]: Őrző monitor.
- [8014]: Második ajtózárral menüvel.
- [8016]: Nincs menü, ha a vonal foglalt (alap. beállítás).
- (2)[9015]: Belső hívás funkció engedélyezve.
- *Egy lakásban csak egy darab mester monitor állítható be, a többi monitort állítsa be kiegészítő monitornak.
- (1) A [8017] funkció kódot akkor érdemes aktiválni, ha egy lakásban több beltéri monitor van telepítve és a belső hívás funkció használata szükséges.
- (1)(2) A [8017] és [9015] funkció kódot akkor érdemes aktiválni, ha belső hívást szeretne kezdeményezni.
- *[8001] ~ [8003]: Kiegészítő monitor 1 ~ 3.
- [8005]: Nem őrző monitor (alapértelmezett beállítás).
- [8015]: Második ajtózárral menü nélkül (alapértelmezett beállítás).
- (1)[8017]: Aktív menü, ha a vonal foglalt.
- [9016]: Belső hívás funkció letiltva (alapértelmezett beállítás).

A kilépéshez nyomja meg a "↻" gombot, ekkor visszatér a 2. menü képernyőre.

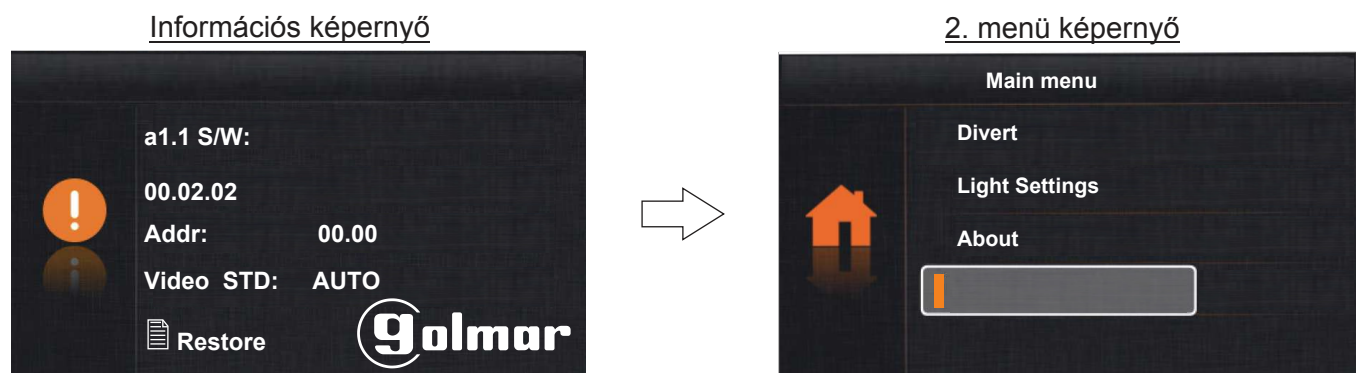

A beállítási menü képernyőn nyomja meg a "↻" vagy "ⓘ" gombot, ekkor a képernyő alapállapotba kerül.

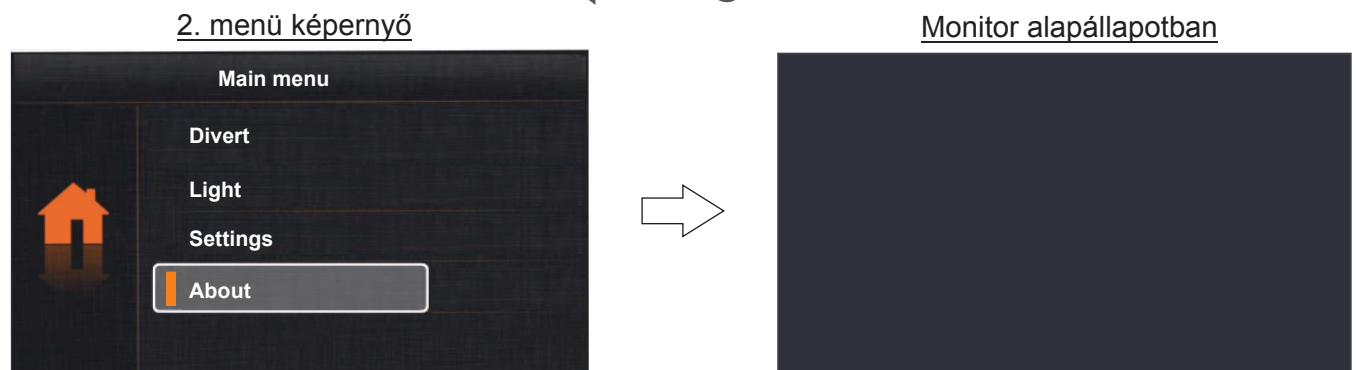

MÁSODIK AJTÓ NYITÁS MENÜ

Hívás, beszélgetés vagy automatikus bekapcsolási művelet közben nyomja meg a "☞" gombot, ekkor a 2. ajtózárs menü képernyő jelenik meg a kijelzőn. A "↑" és "↓" nyíl nyomógombok segítségével válassza ki az 1. vagy 2. ajtó nyitás menüt.



Az ajtó kiválasztása után az ajtó kinyitásához nyomja meg a "☞" gombot.



MEGJEGYZÉS: A funkció engedélyezéséhez üsse be a "8014" kódot a beállítások menüben.

MONITOR TISZTÍTÁSA

- Ne használjon olyan vegyszereket és tisztítószereket, amelyek savat vagy ecetet tartalmaznak.
- Használjon puha, nem foszló kendőt. Ne használjon csiszolópapírt.
- Mindig egy irányba, fentről lefelé törölje le a képernyőt.
- A monitor letisztítása után távolítsa el a maradék nedvességet egy puha, száraz, nem foszló ruhával.

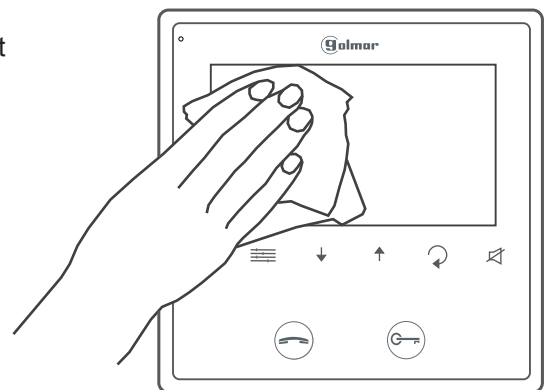

VIDEO FELVÉTELEK KEZELÉSE

Megjegyzés: A funkció használatához MM-GB2 modul és FA-GB2 tápegység használata szükséges.



Menü nyomógombok és állapotjelző LED-ek:

- Belépés menübe és funkció kiválasztás gomb
- Lefele lépés gomb
Kézi rögzítés nyomógomb: Hívás közben beszélgetés vagy automatikus bekapcsolás
- Felfele lépés gomb
- Visszalépés / Kilépés gomb

Állapotjelző LED:
Folyamatos világítás: Be van kapcsolva
Villogás: Hívás folyamatban

Nyomógomb:
Az állapotjelző LED villogása közben belép a "Visszajátszás" menübe
Belépés / Kilépés menübe

Megjegyzés: Az ajtópanelről beérkező hívás után 6 másodperccel a monitor automatikusan rögzíti a kamera képét.

Rögzített video felvételek megtekintése és törlése: Lépjen be a főmenübe, majd nyomja meg a "☰" gombot, ekkor az 1. menü képernyő megjelenik a kijelzőn.

1. menü képernyő

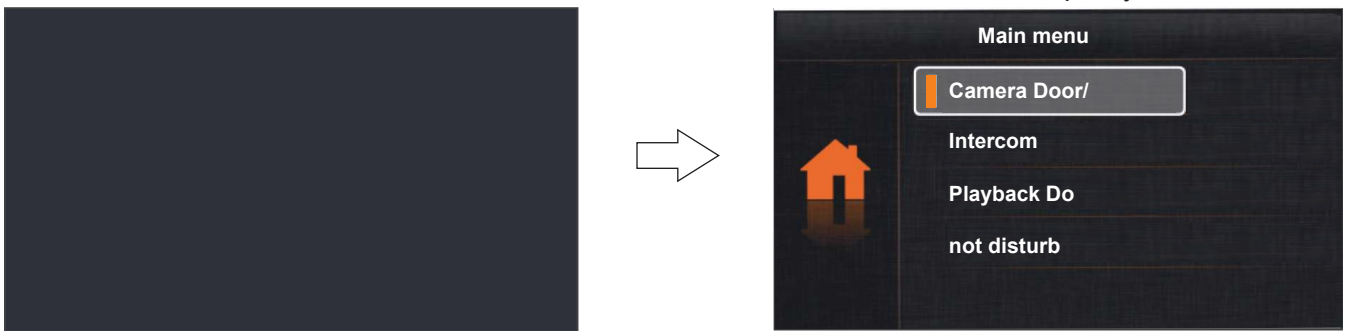

Rögzített video felvételek megtekintése: A "↑" és "↓" nyíl nyomógombok segítségével válassza ki a "Playback" menüt, majd nyomja meg a "☰" gombot, ekkor az alábbi kiválasztás képernyő jelenik meg a kijelzőn. A nyíl gombok segítségével válassza ki a kívánt video felvételt. A video felvételek hossza 10 másodperc.

1. menü képernyő

Kiválasztás képernyő

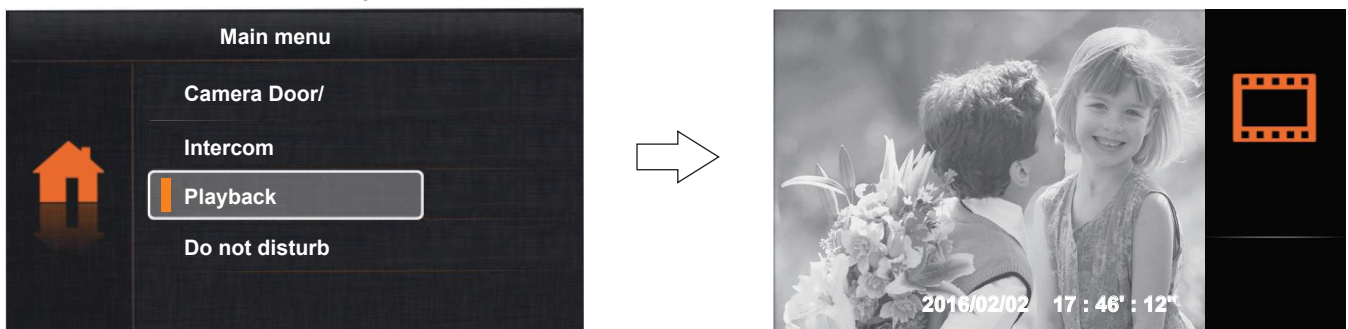

VIDEO FELVÉTELEK KEZELÉSE

Video felvételek törlése: Nyomja meg a "≡" gombot, ekkor a kijelzőn megjelenik a "Delete?" üzenet. A video felvétel törléséhez nyomja meg újra a "≡" gombot. A kilépéshez nyomja meg a "↻" gombot.

Kiválasztás képernyő



Kiválasztás képernyő



Nyomja meg a "↻" gombot újra, ekkor kilép a video felvételek kezelése menüből az 1. menü képernyőre.

Kiválasztás képernyő



1. menü képernyő

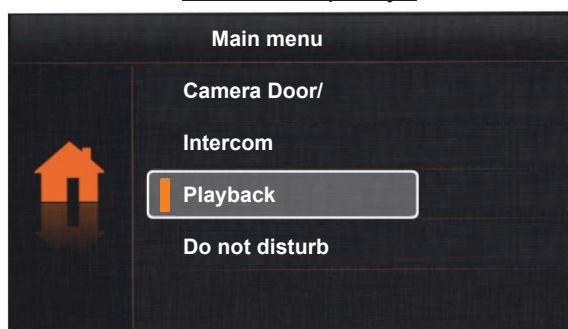

Nyomja meg a "↻" vagy "⏸" gombot, ekkor a képernyő alapállapotba kerül.

1. menü képernyő

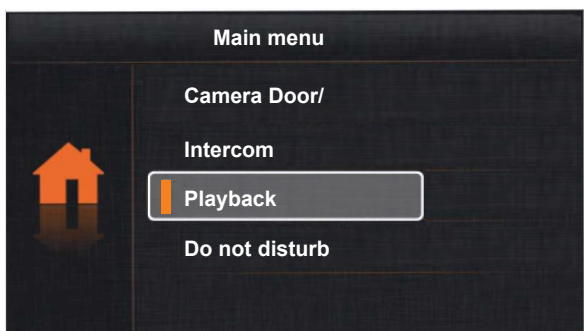

Monitor alapállapotban



Idő és dátum beállítása: Lépjen a "Beállítások" menübe, majd tartsa nyomva a "⏸" gombot 3 másodpercig, ekkor az idő és dátum beállítási képernyő jelenik meg a kijelzőn. A "≡" gomb megnyomásakor válthat az idő vagy dátum beállítás között. A "↑" és "↓" nyíl nyomógombok segítségével állítsa be a megfelelő értékeket. A beállítások elmentéséhez és a kilépéshez nyomja meg a "↻" gombot.

Beállítások képernyő



Idő és dátum beállítás képernyő

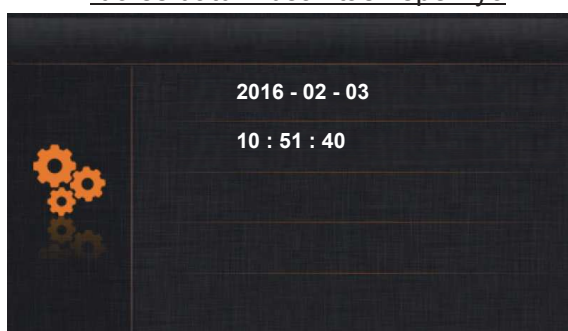



1141 Budapest, Fogarasi út 77. **1095 Budapest, Mester utca 34.**
Tel.: *220-7940, 220-7814, 220-7959, Tel.: *218-5542, 215-9771, 215-7550,
220-8881, 364-3428 Fax: 220-7940 216-7017, 216-7018 Fax: 218-5542
Mobil: 30 531-5454, 30 939-9989 Mobil: 30 940-1970, 30 959-0930

www.golmar.hu

E-mail: info@delton.hu Web: www.delton.hu

A dokumentáció a Delton szellemi tulajdona, ezért annak változtatása jogi következményeket vonhat maga után.
A fordításból, illetve a nyomdai kivitelezésből származó hibákért felelősséget nem vállalunk.
A leírás és a termék változtatásának jogát a forgalmazó és a gyártó fenntartja.